



POLELITE OCH KEEN

Strålkastare med unika möjligheter

FAGERHULT



Strålkastare med unika möjligheter

PoleLITE och Keen är två LED-strålkastare som kan monteras på såväl nya som befintliga stolpar. Armaturen sitter på ett ledat fäste som enkelt går att vrida till exakt rätt position för ditt specifika projekt.

För att öka känslan av trygghet utomhus är bra belysning en förutsättning. Ljuset från en stolparmatur täcker oftast upp behovet av ljus på vägen, men för att kunna belysa objekt i närheten krävs en helt annan typ av armatur.

PoleLITE från Fagerhult och Keen från Simes är två strålkastare med samma typ av ledade stolpfäste som går

att montera på de flesta typer av stolpar. Tack vare dessa armaturer finns möjligheten att med enkla medel skapa både känsla av trygghet och en vacker miljö, på en och samma gång.

Det ledade stolpfästet, som kan monteras på i stort sett alla typer av stolpar, är enkelt att installera. Dessutom kan flera armaturer monteras på samma stolpe för att få en ännu vidare ljusbild. Den moderna designen och det smarta, ledade fästet gör PoleLITE och Keen till produkter med unika möjligheter.

PoleLITE



Montage

Armatyr för montage på stolpe \varnothing 60 mm och uppåt. Monteras med följande stolpfäste. Två hål (\varnothing 12 mm) borrar i stolpen – ett för kabeln och ett för stolpfästet. Kan monteras uppåt eller nedåt. Flera PoleLITE går att montera på samma höjd på stolpen.

Anslutning

Levereras med 5 m anslutningskabel, $2 \times 1 \text{ mm}^2$ (H05RN-F). DALI på förfrågan. IP65. Klass II.

Utförande

Stomme och stolpfäste av pressgjutet aluminium med hög korrosionsresistens. Klart härdat glas, 5 mm. Skruvar av rostfritt stål. Silikontätningar. UV- och väderbeständig pulverlack. Armatyrhuvudet sitter på ett dubbelledat fäste och går att rotera till exakt rätt position.

Standardfärg

Alugrå (RAL 9006). Antracitgrå (Gris 900 Sablé).

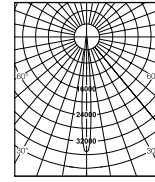

8°

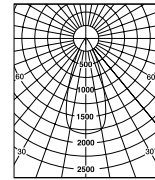

40°

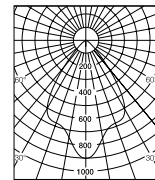

69°

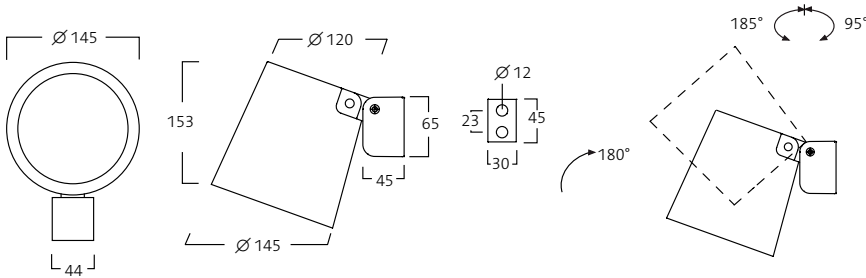

PoleLITE

Systemeffekt, W	Färgtemp., K	Ljusflöde, lm	Effektivitet, lm/W	Ljusfördelning	kg	Alugrå	Antracitgrå
16.7	3000	1033	62	8°	2.3	305001-236	305001-329
16.7	4000	1033	62	8°	2.3	305002-236	305002-329
16.7	3000	972	58	40°	2.3	305003-236	305003-329
16.7	4000	972	58	40°	2.3	305004-236	305004-329
16.7	3000	978	59	69°	2.3	305005-236	305005-329
16.7	4000	978	59	69°	2.3	305006-236	305006-329

För aktuell information, se vår hemsida.

LED-information

Färgtemp. (CCT)	Ra (CRI)	Färgkvalitet
3000 K	≥ 80	MacAdam 5 SDCM
4000 K	≥ 80	MacAdam 5 SDCM

För mer information om LED, se vår hemsida.

**Montage**

Armatyr för montage på stolpe \varnothing 60 mm och uppåt. Monteras med medföljande stolpfäste. Två hål (\varnothing 12 mm) borrar i stolpen – ett för kabeln och ett för stolpfästet. Kan monteras uppåt eller nedåt. Flera Keen går att montera på samma höjd på stolpen.

Anslutning

Levereras med 5 m anslutningskabel, $2 \times 1 \text{ mm}^2$ (H05RN-F). DALI på förfrågan. IP65. Klass I.

Utförande

Stomme av aluminium med hög korrosionsresistens. Skruvar av rostfritt stål. Klart härdat glas. Silikontätningar. UV- och väderbeständig pulverlack. Armatyrhuvudet sitter på ett dubbelledat fäste och går att rotera till exakt rätt position. IK06 för Keen. IK07 för Minikeen.

Standardfärg

Alugrå (RAL 9006). Vit (liknande RAL 9016).

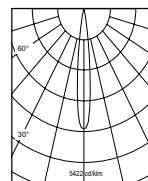

Keen, 10°

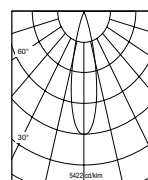

Keen, 24°

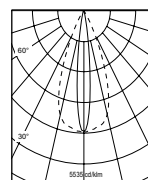

Keen, 12x40°

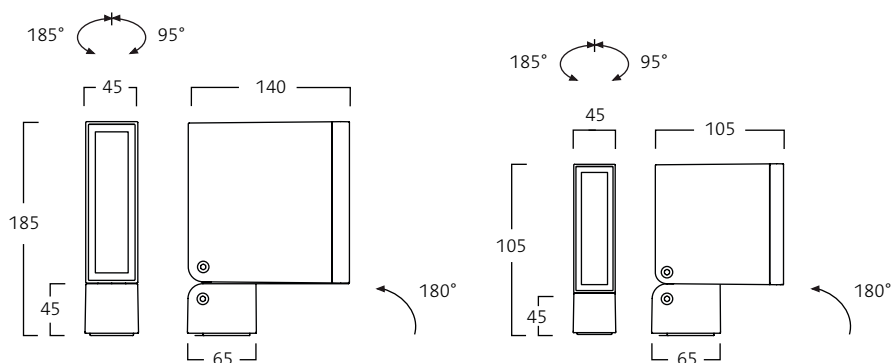

Minikeen.

Keen

Systemeffekt, W	Färgtemp., K	Ljusflöde, lm	Effektivitet, lm/W	Ljusfördelning	kg	Alugrå	Vit
17.2	3200	1139	66	10°	2.0	481530-376	401530-376
17.2	3200	1081	63	24°	2.0	481531-376	401531-376
17.2	3200	1080	63	12°x40°	2.0	481533-376	401533-376

För aktuell information, se vår hemsida.

Minikeen

Systemeffekt, W	Färgtemp., K	Ljusflöde, lm	Effektivitet, lm/W	Ljusfördelning	kg	Alugrå	Vit
8.9	3200	588	66	10°	1.5	481520-376	401520-376
8.9	3200	568	64	10°	1.5	481521-376	401521-376

För aktuell information, se vår hemsida.

LED-information

Färgtemp. (CCT)	Ra (CRI)	Färgkvalitet
3200 K	≥ 80	MacAdam 5 SDCM

För mer information om LED, se vår hemsida.

Ledat fäste

Det unika ledade fästet går att rotera runt tre axlar.
Detta gör att ljuset kan riktas mot exakt rätt plats.

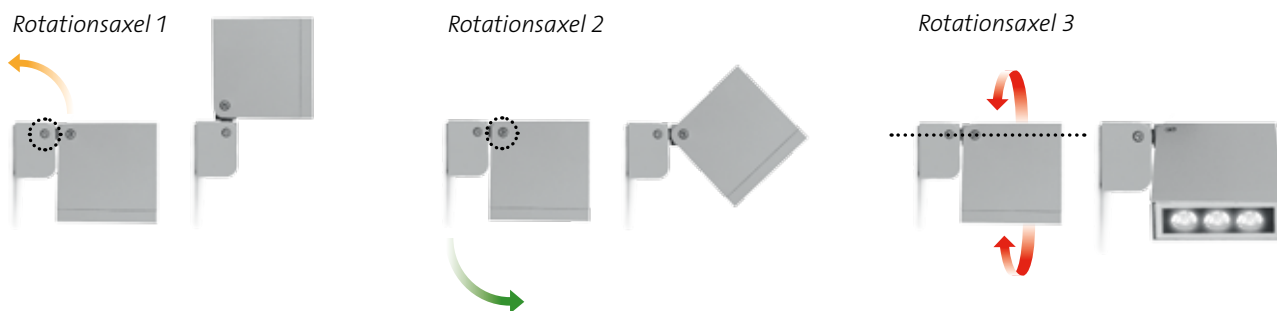

Enkel att montera

Strålkastarna monteras med medföljande stolpfäste på stolpe \varnothing 60 mm eller mer. Två hål (\varnothing 12 mm) borrar i stolpen. Ett hål är för själva stolpfästet och ett hål för anslutningskabeln. Fästet skruvas sedan fast med medföljande expanderskruv.

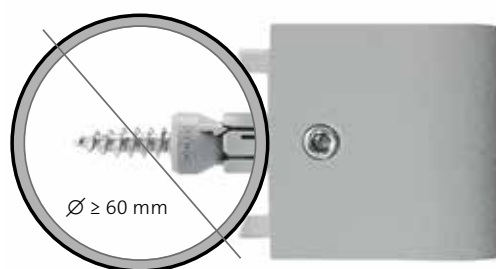

Multipelt montage

Det går att montera flera strålkastare på samma stolpe, på såväl olika höjd som på samma höjd.





Fagerhult utvecklar, tillverkar och marknadsför professionella belysningsystem för publika miljöer såväl inomhus som utomhus. Vår verksamhet bedrivs med ständigt fokus på design, funktion, flexibilitet och energibesparande lösningar.

Fagerhult är en del av Fagerhultgruppen, en av Europas ledande belysningskoncerner med verksamhet i fler än 15 länder. AB Fagerhult är noterat på Nasdaq OMX Nordiska Börs i Stockholm.

**FAGERHULTS BELYSNING SVERIGE
AB**

HUVUDKONTOR
566 80 Habo
Tel 036 10 85 00
Fax 036 10 86 99
info@fagerhult.se
www.fagerhult.se

FÖRSÄLNINGSKONTOR

GÄVLE
Nobelvägen 2
802 67 Gävle
Tel 026 12 81 40

GÖTEBORG
Gamla Almedalsvägen 1
412 63 Göteborg
Tel 031 722 71 00

HELSINGBORG
Bergavägen 1
254 66 Helsingborg
Tel 040 600 64 02

MALMÖ
Jungmansgatan 12
211 19 Malmö
Tel 040 600 64 00

STOCKHOLM
Tegelviksgatan 32
116 41 Stockholm
Tel 08 522 359 50

ÖREBRO
Stubbengatan 2
703 44 Örebro
Tel 019 760 23 30

ÖRNSKÖLDVIK
Storgatan 4
Box 276
891 33 Örnsköldsvik
Tel 0660 24 10 00

FAGERHULT