



NOTOR

Montagelösningar för olika undertak

FAGERHULT

Notor – för alla typer av undertak

Notor är en serie armaturer för infällnad i alla olika typer av undertak. Notor finns både för singel- eller systemmontage och kan monteras i olika formationer för att framhäva rummet.

Infällda Notor gör det möjligt att skapa oändliga linjer av ljus i undertaket. Med hjälp av en L-formad enhet är det också möjligt att bygga geometriska lösningar; praktiskt och estetiskt. Diskret eller effektfullt – uttrycket kan enkelt varieras med hänsyn till arkitekturen. De små inbyggnadsmåtten till trots kombinerar Notor hög energieffektivitet med goda allmänljusnivåer. Ett brett urval av bländskydd gör det möjligt att anpassa ljusbilden efter rummets funktion. Notor kan förses med fyra olika typer av bländskydd med varierad funktion – från ett effektivt direktljus till ett diffuserat omfältsljus.

Installationslösningen är snabb och kostnadseffektiv. Fasta tak, synliga eller dolda bärverk, resultatet är detsamma, en elegant installation som framhäver rummet. Med en genomtänkt belysningsplanering där armaturerna placerats regelbundet ger Notor ett energieffektivt och behagligt allmänljus som motsvarar infällda armaturer med betydligt större mått.



Bländskydd

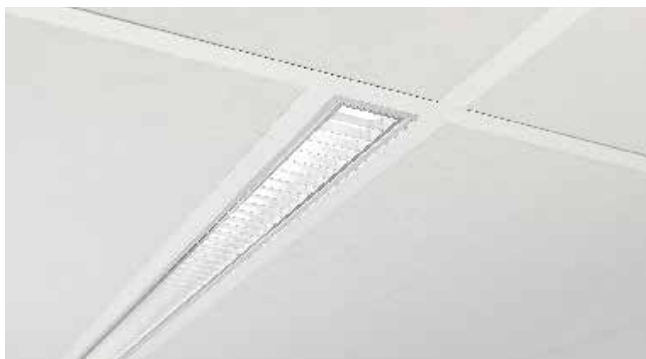

Beta Opti

Ett aktivt bländskydd där LED-modulen integrerats i en enhet med dubbelparaboliska sido- och tvärreflektorer av halvblank, metalliserad aluminium med mycket goda reflektionsegenskaper. Beta Opti ger fullständig kontroll över ljusflödet och reflektorerna precisionstyr ljuset nedåt och ut ur armaturen i en klassisk så kallad batwingformad ljusfördelning. Allt ljus tas tillvara, utan att blända. Ljuset från LED-modulen diffuseras genom en teknisk film och skapar ett bländfritt och kontrastrikt ljus som uppfyller kraven i EN 12464-1.



Delta

Ett mikroprismabländskydd i akryl (PMMA) med goda optiska egenskaper som skärmar av ljuset i kritiska vinklar och förstärker den estetiska upplevelsen.

Delta ger ett riktningfritt ljus, vilket gör Delta till ett lämpligt val i samband med bildskärmsarbete eller i flexibla kontorsmiljöer. De flesta varianter med Delta-bländskydd uppfyller kraven i EN 12464-1.

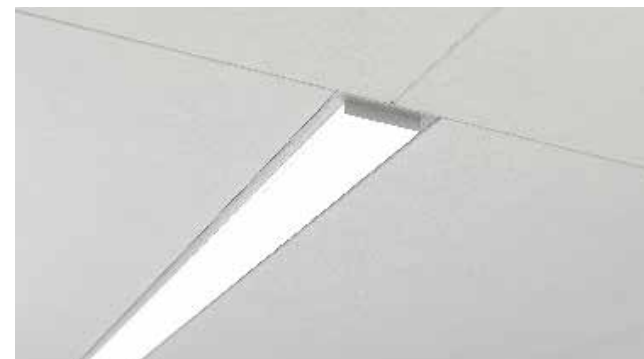

Opal

Opalbländskydd diffuserar och sprider ljuset ut ur armaturen och består av frostad akryl (PMMA).

Till Notor infälld erbjuder vi två olika utföranden som ger olika intryck:

Opal Dropped är en extruderad profil i frostad akryl (PMMA). Bländskyddet hänger ner 10 mm under armaturen och ger omfåltsluminans till tak och vägg.

Opal Flush består av en frostad skiva som ligger i armaturen.

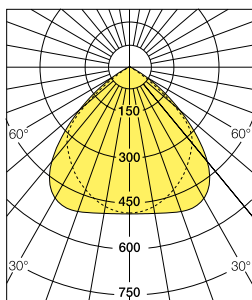

Beta Opti

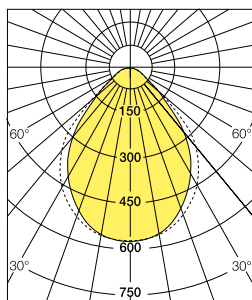

Delta

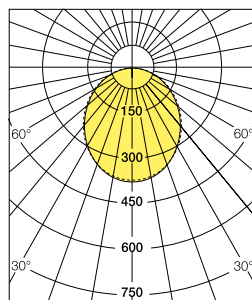

Opal Flush

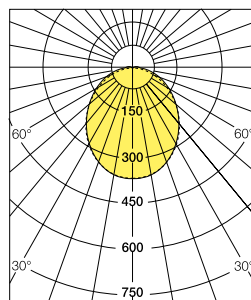

Opal Dropped



Notor i tak med synligt bärverk eller i fasta tak

I tak med synligt bärverk ligger takskivorna på bärverket. Notor kan monteras antingen liggande uppe på bärverket eller hängande under, i det senare fallet hängs Notor med uppfästningsbyglar på bärprofilens kant. I synliga bärverk krävs bärprofiler c/c 100 mm på varje sida av Notor.

Observera att 600 armatur inte alltid går att montera i tak med synligt bärverk (beroende på typ av bländskydd).

I fasta tak görs ett spår i taket med bredden 80 mm i armaruren eller rampens längd. Notor hänger med uppfästningsbyglar på takets ovasida.

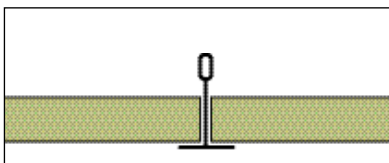

A-kant

En lösning med synligt bärverk. Takskivorna ligger placerade i bärverket.

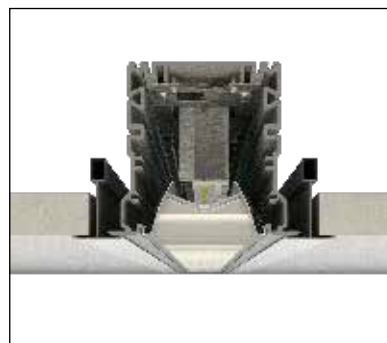

Notor Beta Opti monterad i A-kant liggande i taket.

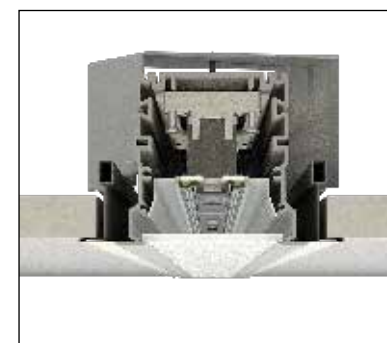

Notor Delta i A-kant hängande i taket.

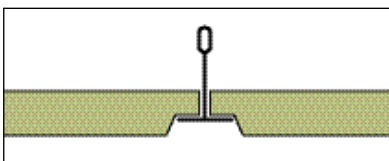

E-kant

Ett tak med synligt bärverk. Takskivorna har en nedsänkt kant vilket gör att absorbentens yta hänger ner under bärverket och delvis döljer bärverket.

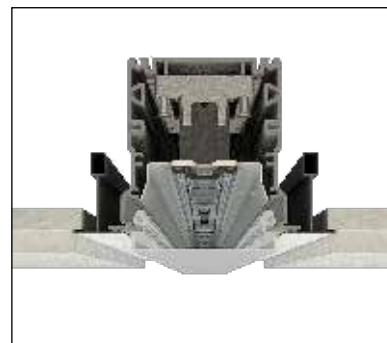

Notor Opal Dropped monterad i E-kant liggande i taket.

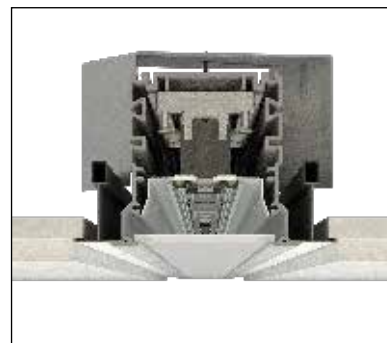

Notor Opal Flush monterad i E-kant hängande i taket.

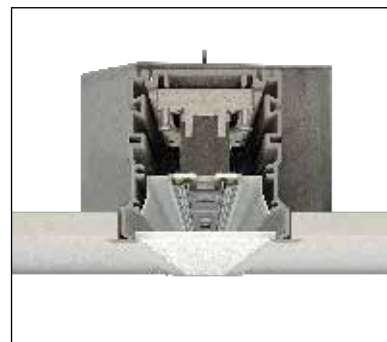

Notor Delta i fast tak.

Montage i tak med synligt bärverk eller i fasta tak

Montage i synligt bärverk

Förbered bärverket med en extra bärprofil i hela armaturens längs, c/c 100.

Vi rekommenderar att Notor monterats underifrån. För uppfästning används uppfästningsbeslag som låser Notor i bärprofilen.

Är armaturen tänkt att ligga på bärverket, tänk på att långa längder kan vara svårt att få upp genom bärverket. Det går inte att föra upp Notor underifrån genom öppningen för armaturen.

Måtten 600, 1200 och 2400 är modulmått och inte exakta mått. För exakta längder, se måttskiss.

[Installationsvideo singelmontage >](#)

[Installationsvideo rampmontage >](#)

Montage i fasta tak

I fasta tak förbereds taket med ett spår med bredden 80 mm. Notor monterats underifrån. För uppfästning används uppfästningsbeslag som låser Notor mot taket.

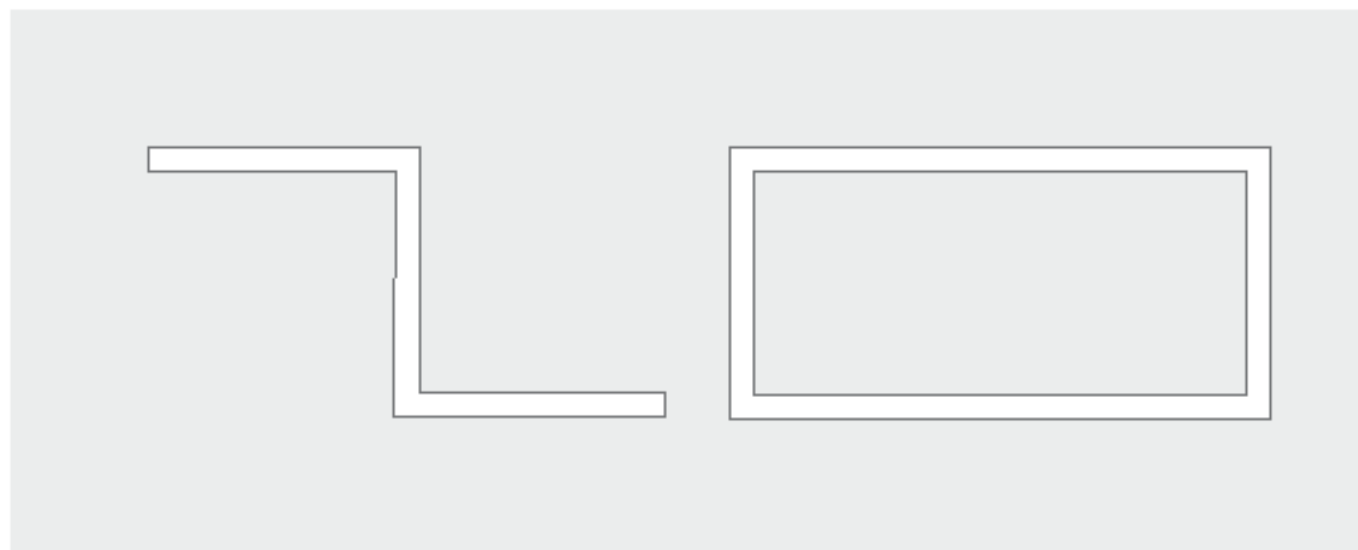
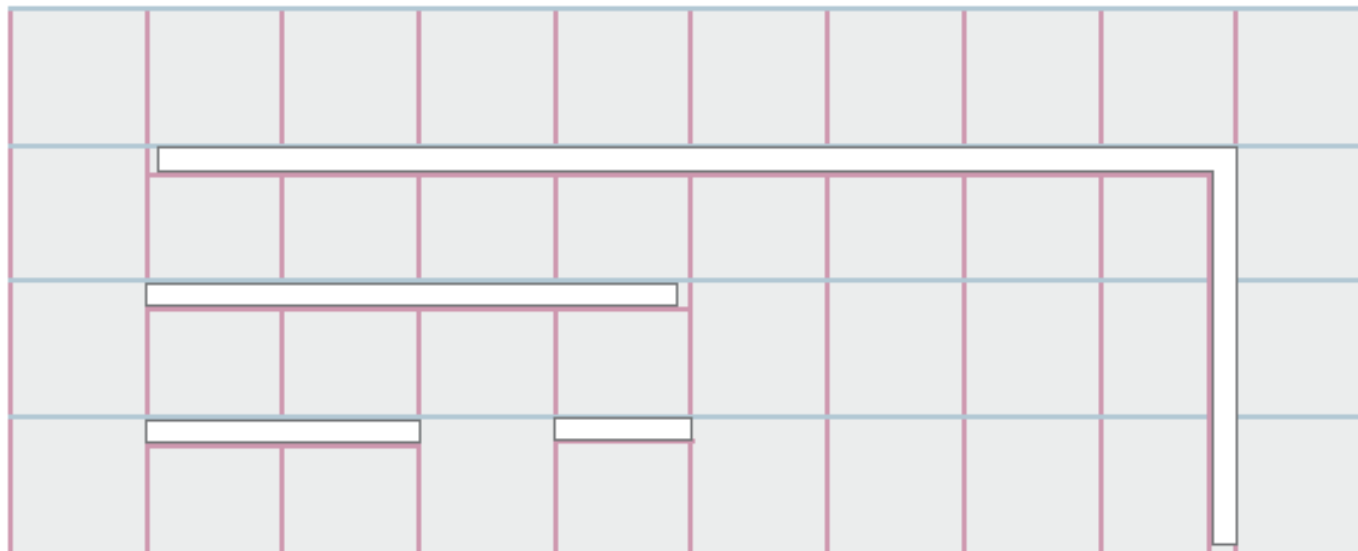
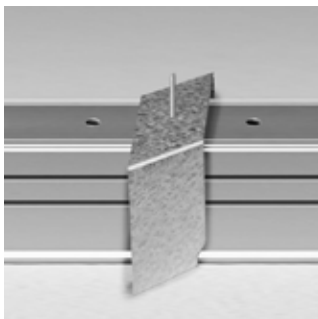

Notor i tak med dolt bärverk

I tak med dolt bärverk ansluter Notor kant i kant med undertakskivorna.

Notor är en del av bärverket och ersätter en bärprofil. Notor pendlas, liksom bärverket, i bjälklaget och förses med skenor som skruvas i stommen och kopplas ihop med undertakets tvärprofiler.

På Notor monteras skenor i vilka undertakets tvärprofiler monteras. Notera att skenornas slitsar ska linjera med takets tvärprofiler.

Vid singelmontage av 1200 längd i absorbentens längdriktning placeras Notor mellan två profiler och istället för att pendlas hängs Notor på bärprofilen med gavelbeslag.

Beroende hur Notor placeras i taket (takets utformning) kan det vara nödvändigt att beställa tvärprofiler och undertakskivor i specialmått från undertaksleverantören.

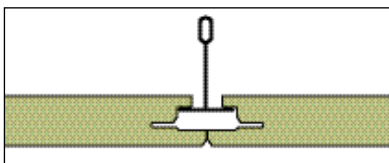

X-kant (Rockfon)

Ett tak med dolt bärverk (bärverket döljs av takskivan). Takskivan har en fasning i underkant.

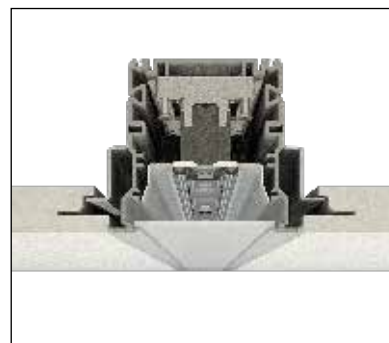

Notor monterad i X-kant.

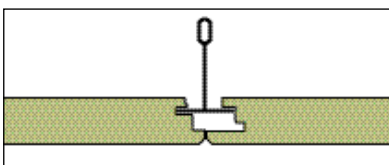

DS-kant (Ecophon)

Ett tak med dolt bärverk (bärverket döljs av takskivan). Takskivan har en fasning i underkant.



Notor monterad i DS-kant.

Montage i tak med dolt bärverk

A. Lysande linje vägg till vägg

Taket kan monteras med hela takplattor mellan Notor. Notor avslutas med tomprofiler mot vägg. Notor pendlas från bjälklaget.

[Installationsvideo >](#)

B. Lysande linje parallellt med bärprofil

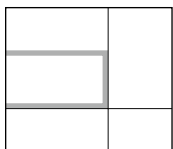

Notor monterad förskjuten från takskivornas skarv. Specialskivor och tvärprofiler krävs på en sida. Linjen avslutas med tomprofil. Notor pendlas från bjälklaget.

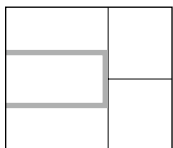

Notor monterad i centrum av takskivans skarv. Specialskivor och tvärprofiler krävs på båda sidorna. Linjen avslutas med tomprofil. Notor pendlas från bjälklaget.

[Installationsvideo >](#)

C. Singelmontage i takplattans längdriktning

Notor med modulmått 1200 monterad förskjuten från takskivornas skarv eller monterad i centrum av takskivornas skarv. Specialskivor och tvärprofiler krävs. Notor ligger på bärverket med gavelbeslag.

[Installationsvideo >](#)

D. Singelmontage mitt i takplatta

Notor monteras i centrum av takplatta. Carrier rail mellan bärprofiler krävs.

[Installationsvideo >](#)

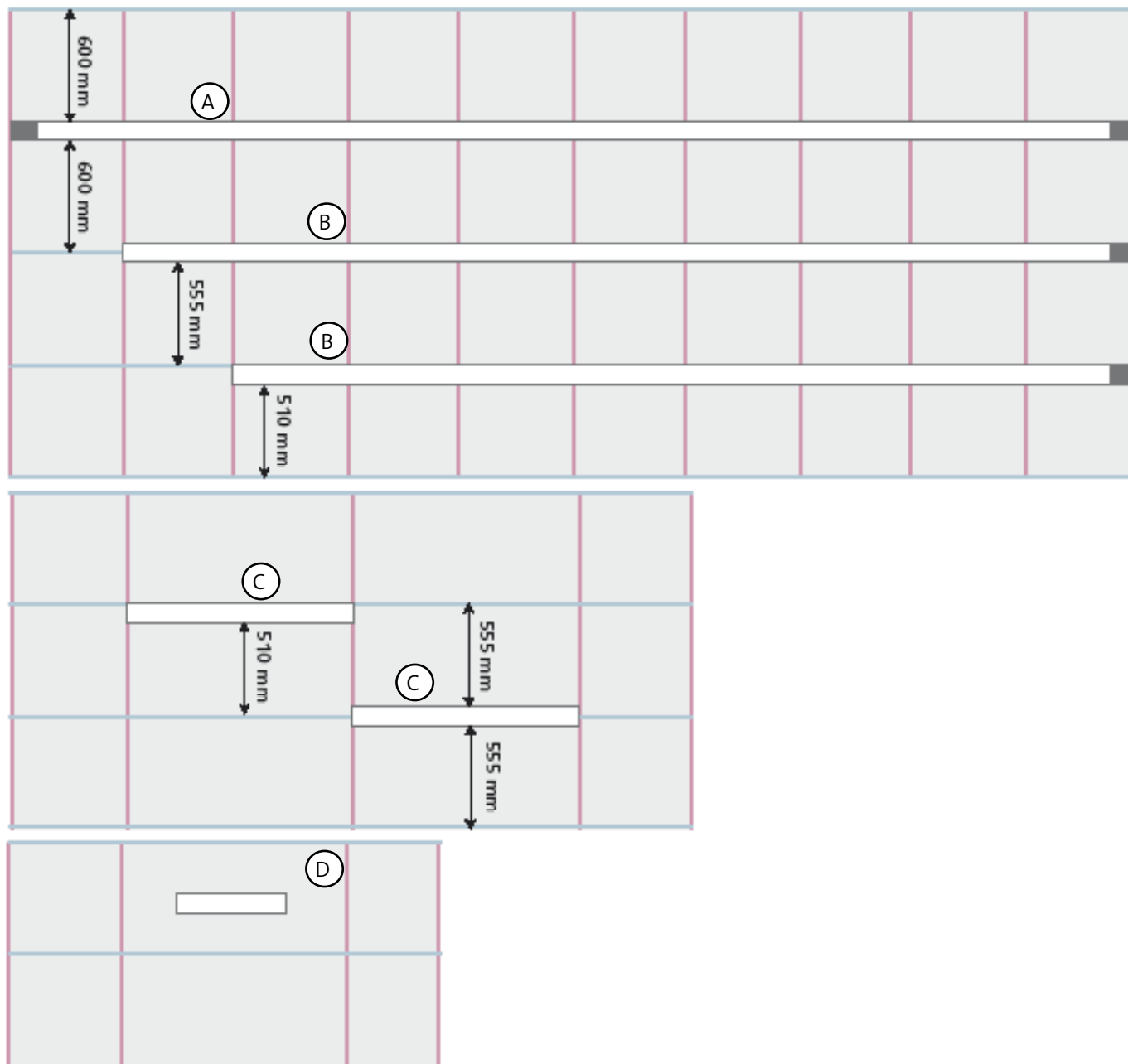

Singelmontage

Armaturer för singelmontage finns i modulmåten 600, 1200 och 2400 mm. Gavlar beställs separat. Uppfästningsbeslag beställs separat beroende på taktyp.

I synligt bärverk (A-/E-kant) krävs en extra bärprofil – ett par uppfästningsbeslag åtgår per armatur.

I dolt bärverk (X- och Ds-kant) läggs singelarmaturer i modulmåten 600 och 1200 på bärverket med speciellt framtagna uppfästningshakar.

Observera att 600 armatur inte alltid går att montera i tak med synligt bärverk (beroende på typ av bländskydd).

Singelmontage i tak med synlig bärprofil

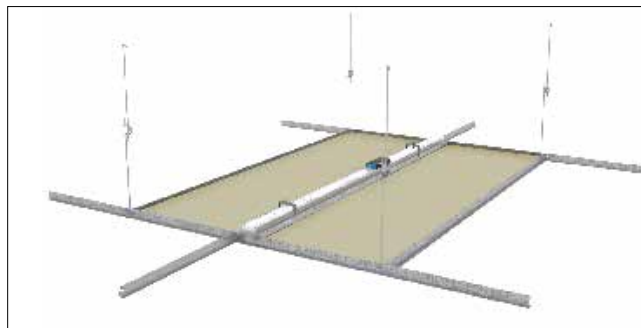

Montage

Komponenter

Singelarmatur	1 st, önskat modulmått
Anslutningsledning	1 st
Uppfästningsbeslag	1 par
Gavel för synligt bärverk	1 par (välj variant)
Extra bärprofil	Levereras av takleverantör

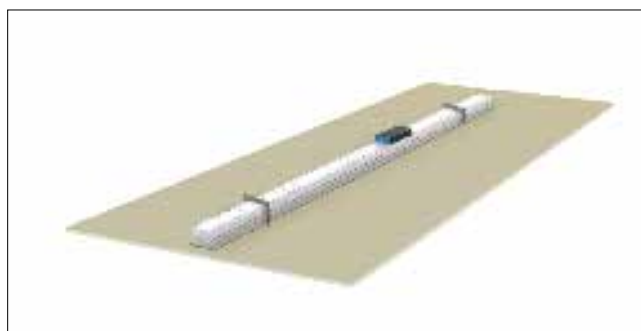

Montage i fast tak

Komponenter

Singelarmatur	1 st, önskat modulmått
Anslutningsledning	1 st
Gavel för synligt bärverk	1 par (välj variant)
Uppfästningsbeslag	1 par

Singelmontage i tak med dold bärprofil

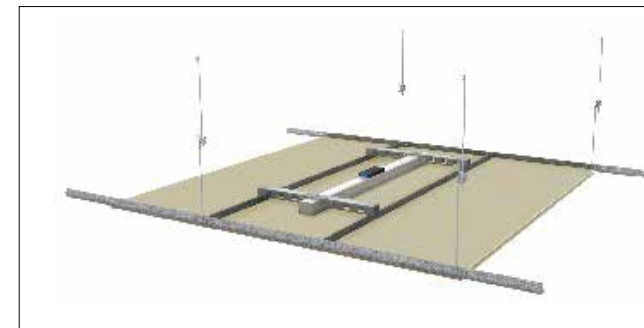

Montage mitt i absorpent (Lösning D)

Komponenter

Singelarmatur	1 st, 600 mm
Anslutningsledning	1 st
Gavel för synligt bärverk	1 par (välj variant)
Notor Carrier rail	1 par

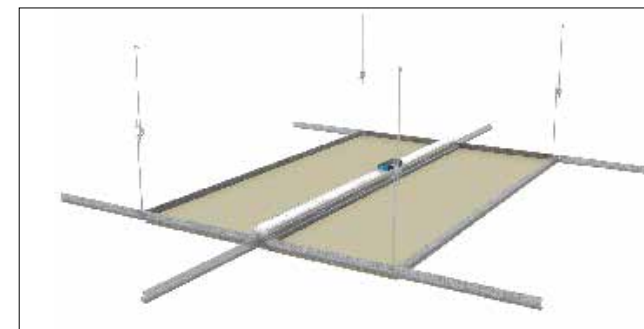

Montage i absorpentens längdriktning (Lösning C)

Komponenter

Singelarmatur	1 st, modulmått 1200
Anslutningsledning	1 st
Gavel för dolt bärverk	1 par (välj variant)
Uppfästningshake	1 par
Skena	1 par, önskad längd

Rampmontage

Vid rampmontage ska armaturrad alltid starta med startarmatur som finns i modulmåten 600, 1200 och 2400 mm. I startarmaturen för Delta- och Opalbländskydden ingår två täckskivor som placeras i början och slutet av armaturraden för att ta upp rörelser i bländskyddet och undvika glipor.

Ramparmatur finns i modulmåten 600, 1200 och 2400 mm. Komplettera startarmaturen med önskat antal ramparmaturer för att erhålla den önskade längden på armaturlinjen i jämna steg av 600 mm. Önskas armaturer från vägg till vägg och måttet inte stämmer med armaturernas mått kompletteras med utfyllnadsprofiler mot vägg.

I synligt bärverk (A-/E-kant) – ett par uppfästningsbeslag per armatur. Förbered bärverket med en extra bärprofil i hela längden, c/c 100. Uppfästningsbeslaget fälls ut över profilen och håller upp armaturen när skruven dras åt.

I dolt bärverk (X- och Ds-kant) pendlas armaturen i bjälklaget. Skenor skruvas i armaturen och armaturen blir en del av bärverket.

Mekanisk sammankoppling mellan armaturer

Den mekaniska stabiliteten uppnås med ett skruvförband mellan armaturerna samtidigt som styrestift i profilen ser till att profilen inte kan flexa.

Elektrisk koppling mellan armaturer

Skarvledningarna och kopplingsboxar är försedda med Wieland-kontakter för enkel anslutning. I ett rampmontage kopplas armaturenheterna med skarvledningarna mellan armaturernas kopplingsboxar. Dessa kan även användas vid singelmontage. Åtgång, se tabell under tillbehör.

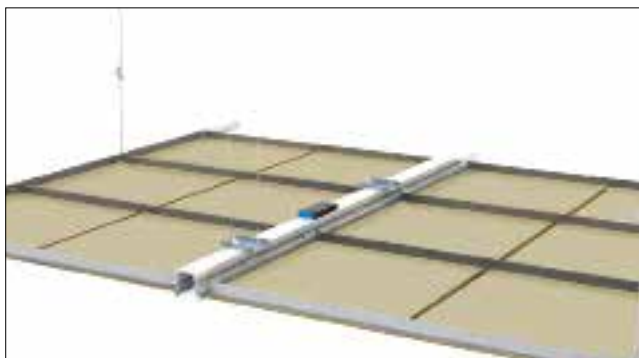

Rampmontage vägg till vägg (Lösning A)

Komponenter	
Startarmatur	1 st, önskat modulmått
Ramparmatur/er	x st, till önskad ramplängd
Utfyllnadsprofil	1 eller 2 st (beroende på avstånd)
Gavel för dolt bärverk	1 par (välj variant)
Anslutningsledning	1 st
Skarvledning/ar	Önskat antal, mellan armaturer
Pendelfäste	1 par / armatur
Skena	Önskat antal, hela rampens längd
Skruv till skena	1 pkt/500 st (åtgår 8 st/m)

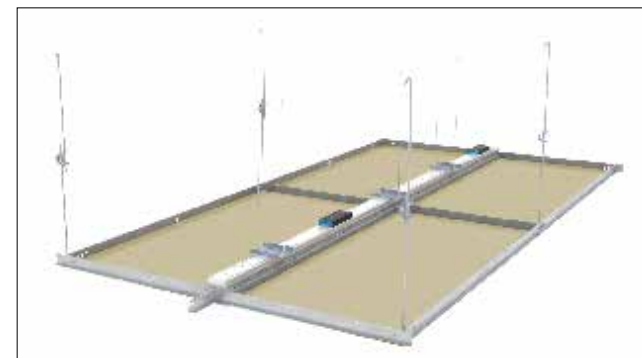

Rampmontage i absorbentens längdriktning (Lösning B)

Komponenter	
Startarmatur	1 st, önskat modulmått
Ramparmatur/er	x st, till önskad ramplängd
Utfyllnadsprofil	1 st mot vägg (beroende på avstånd)
Gavel för dolt bärverk	1 par (välj variant)
Uppfästningshake	1 par
Anslutningsledning	1 st
Skarvledning/ar	Önskat antal, mellan armaturer
Pendelfäste	1 par / armatur
Skena	Önskat antal, hela rampens längd
Skruv till skena	1 pkt/500 st (åtgår 8 st/m)

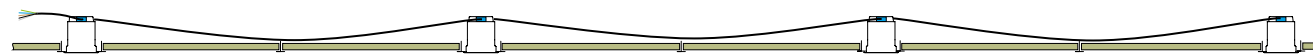
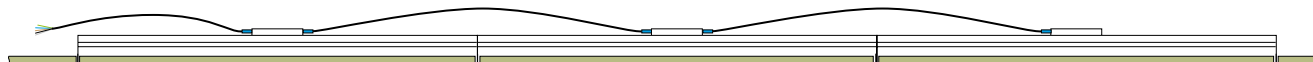

Tillbehör Notor infälld

Anslutningsledningar



Anslutningsledning Wieland, 3-polig, 1-fas.
L=2,0 m med hona och jordad stickpropp, 3x1,5 mm².



Anslutningsledning Wieland, 3-polig, 1-fas.
L=2,0 m med hona exkl. stickpropp, 3x1,5 mm².



Anslutningsledning Wieland, 5-polig, 1-fas + ljusreglering.
L=2,0 m med hona, 5x1,5 mm².

Skarvledningar



Skarvledning Wieland, 3-polig, 1-fas.
Vit skarvledning Wieland, 3x1,5 mm².
L= 1.0 m, 2.0 m, 3.0 m.



Skarvledning Wieland, 5-polig, 1-fas + ljusreglering.
5x1,5 mm².
L= 1.0 m, 2.0 m, 2.5 m, 3.0 m.

Skarvledningar längder

Armatürkombination	Längd skarvledning
600 – 600	1.0 m
600 – 1200	1.0 m
600 – 2400	2.0 m
1200 – 1200	2.0 m
1200 – 2400	2.0 m
2400 – 2400	2.5 m

Gavlar

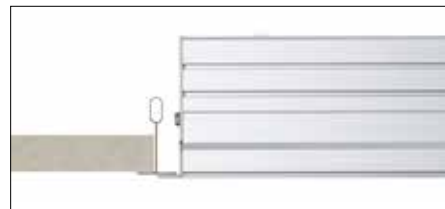

Gavel för synligt bärverk
Till Beta Opti, Delta och Opal Flush.

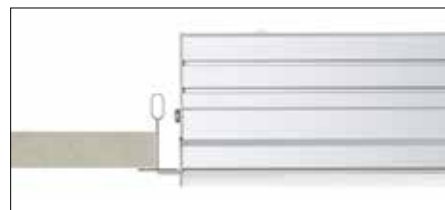

Gavel för synligt bärverk
Till Opal Dropped.

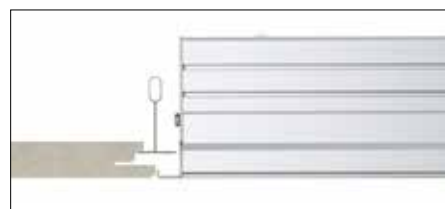

Gavel för dolt bärverk
Med vinkel för elegant anslutning mot undertaksplatta.
Till Beta Opti, Delta och Opal Flush.

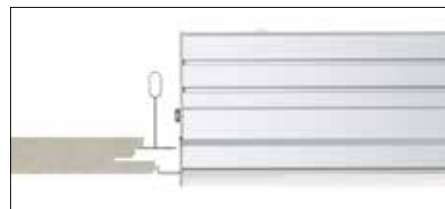

Gavel för dolt bärverk
Med vinkel för elegant anslutning mot undertaksplatta.
Till Opal Dropped.

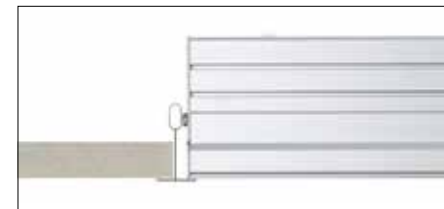

Gavel för Notor liggande i synligt bärverk
Till Beta Opti, Delta och Opal Flush.

Montagetillbehör Notor infälld

Montagetillbehör dolt bärverk



Pendelfäste/par, Rockfon

Med friktionslås.

För att pendla Notor i bjälklaget vid montage i dolt bärverk.



Pendelfäste Rockfon monterad på Notor.



Pendelfäste/par, Ecophon

Utan friktionslås.

För att pendla Notor i bjälklaget vid montage i dolt bärverk.



Armaturskena

Monteras på Notor vid montage i dolt bärverk för att Notor ska bli en del i bärverket. L=520 mm, 1120 mm, 1800 mm.



Tvärprofiler monterade i armaturskenan.



Uppfästningshake/par

För singelmontage mellan två skenor.



Uppfästningshake hänger på bärskenan

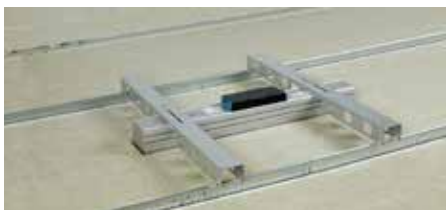

Carrier rail/par

För montage mitt i takplatta i dolt bärverk, L= 600 mm. Läggs mellan två profiler.

Montagetillbehör synligt bärverk



Uppfästningsbeslag

Låser notor mot bärprofil i tak med synligt bärverk eller i fast undertak.



Fagerhult utvecklar, tillverkar och marknadsför professionella belysningsystem för publika miljöer. Vår verksamhet bedrivs med ständigt fokus på design, funktion, flexibilitet och energibesparande lösningar.

Fagerhult är en del av Fagerhultgruppen, en av Europas ledande belysningskoncerner med verksamhet i fler än 20 länder. AB Fagerhult är noterat på Nasdaq OMX Nordiska Börs i Stockholm.

FAGERHULT

FAGERHULTS BELYSNING SVERIGE AB

HUVUDKONTOR
566 80 Habo
Tel 036 10 85 00
Fax 036 10 86 99
info@fagerhult.se
www.fagerhult.se

FÖRSÄLJNINGSKONTOR OCH UTSTÄLLNINGAR

GÖTEBORG
Gamla Almedalsvägen 1
412 63 Göteborg
Tel 031 722 71 00

HELSINGBORG
Bergavägen 1
254 66 Helsingborg
Tel 040 600 64 02

MALMÖ
Jungmansgatan 12
211 19 Malmö
Tel 040 600 64 00

STOCKHOLM
Tegelviksgatan 32
116 41 Stockholm
Tel 08 522 359 50

SUNDSVALL
Raholmsvägen 136
865 51 Ankarsvik
Tel 060 13 57 71

ÖREBRO
Stubbengatan 2
703 44 Örebro
Tel 019 760 23 30

ÖRNSKÖLDSVIK
Storgatan 4
Box 276
891 33 Örnsköldsvik
Tel 0660 24 10 00