

NOTOR

Montagegids voor lichtlijnen in plafonds

FAGERHULT

Notor – voor alle soorten systeemplafonds

Notor is een serie inbouwarmaturen voor verschillende soorten systeemplafonds. Notor is verkrijgbaar voor solo- of systeemmontage en kan in verschillende opstellingen worden gemonteerd om de ruimte te accentueren.

Met de Notor kunt u eindeloze lijnen van licht in het systeemplafond creëren. Met behulp van een L-vormige unit kunt u ook geometrische vormen maken. Praktisch, esthetisch, discreet of effectvol – de Notor kan eenvoudig aangepast worden aan de toegepaste architectuur. Ondanks de kleine inbouwmaten zorgt Notor voor een krachtig algemeen verlichtingsniveau. Met een breed scala aan afschermingen kunt u het lichtbeeld aanpassen aan de functie van de ruimte. Notor kan worden voorzien van vier verschillende afschermingen met uiteenlopende functies – van beeldschermvriendelijk direct licht tot diffuus omgevingslicht.

Notor is ontworpen voor montage in systeemplafonds, met zichtbare of onzichtbare draafprofielen, en in vaste plafonds. Met een weloverwogen lichtplan, waarbij de armaturen in een regelmatig patroon worden geplaatst, zorgt Notor voor een prettige verlichting. In elke toepassing is het resultaat een elegante lichtoplossing die de ruimte goed doet uitkomen.

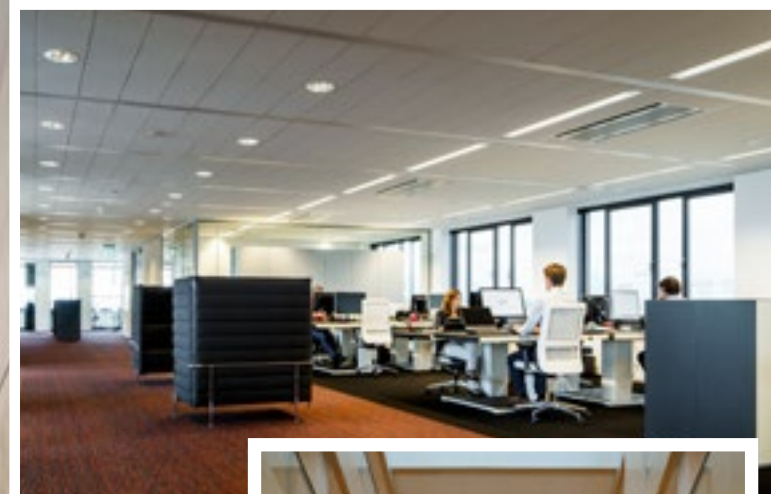

Afscherming



Beta Opti

Een actieve afscherming met dubbelparabolisch gevormde langsreflectoren met zij- en dwarslamellen van halfmat gemetalliseerd aluminium met zeer goede reflectie-eigenschappen. Beta Opti geeft u de volledige controle over de lichtstroom en de reflectoren sturen het licht nauwkeurig omhoog uit het armatuur in een klassieke zogenaamde batwing-vormige lichtverdeling. Al het licht wordt benut, maar zonder te verblinden. Het licht van de LED-module wordt diffuus door een technische laag en creëert een niet-verblindend en contrastrijk licht dat voldoet aan de eisen uit EN 12464-1.

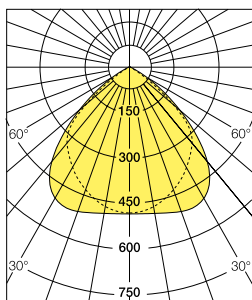

Beta Opti



Delta

Een microprisma afscherming van acrylaat (PMMA) met goede optische eigenschappen die het licht onder kritische hoeken afschermt en de esthetische ervaring versterkt.

Delta levert diffuus licht op, wat Delta tot een geschikte keuze maakt voor beeldschermwerk of in flexibele kantooromgevingen. De meeste varianten met een Delta-afscherming voldoen aan de eisen uit EN 12464-1.

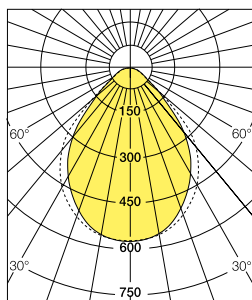

Delta

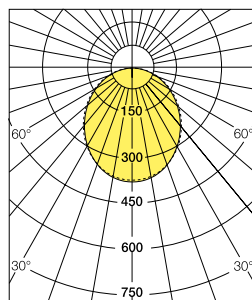

Opal Flush

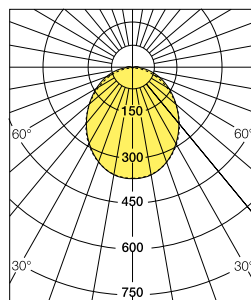

Opal Dropped



Opal

De opaalkleurige afscherming, die bestaat uit mat acrylaat (PMMA), maakt het licht diffuus.

Voor Notor inbouw bieden we twee verschillende uitvoeringen aan die een verschillende uitstraling opleveren:

Opal Dropped is een geëxtrudeerd profiel van mat acrylaat (PMMA). De afscherming komt 10mm onder het armatuur uit en geeft omgevingsluminantie op plafond en wand. Opal Flush bestaat uit een matte afscherming die in het armatuur ligt.



Notor in plafonds met zichtbaar draagprofiel of in vaste plafonds

In plafonds met zichtbaar draagprofiel liggen de plafondplaten op een frame van draagprofielen.

Notor kan op de zichtbare T-profielen worden gelegd, of met behulp van montagebeugels gemonteerd worden.

Let op dat een 600 armatuur niet altijd in een plafond met zichtbare draagprofielen kan worden gemonteerd (afhankelijk van het type afscherming).

In vaste plafonds wordt een uitsparing in het plafond gemaakt van 80 mm breed en op de lengte van de lijn. Notor wordt gemonteerd met behulp van de montagebeugels.

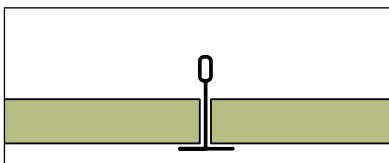

A-rand

Een oplossing voor zichtbare draagprofielen. De plafondplaten liggen in het frame van draagprofielen.

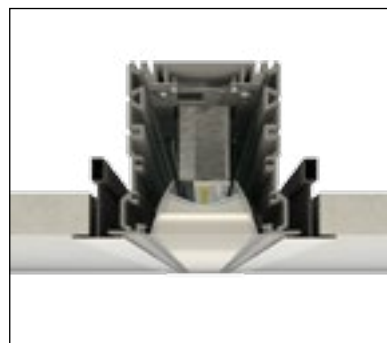

Notor Beta Opti op een A-rand gemonteerd, liggend op de T-profielen.

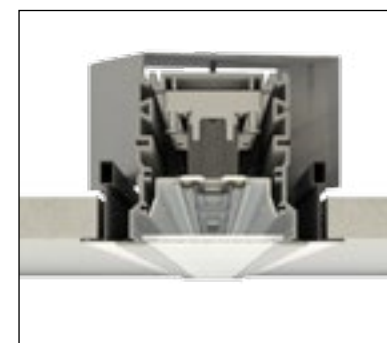

Notor Delta met A-rand, met montagebeugels.

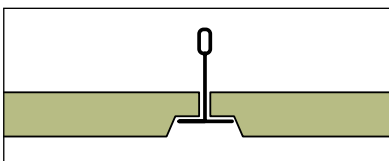

E-rand

Een plafond met zichtbare draagprofielen. De plafondplaten hebben een verlaagde rand (doorzaktegel).



Notor Opal Dropped op een E-rand gemonteerd, liggend op de T-profielen.

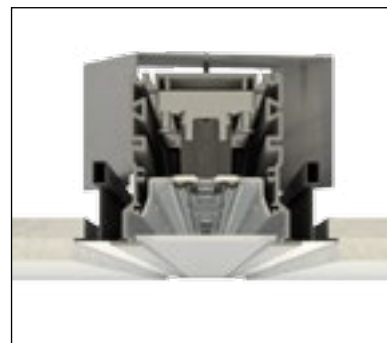

Notor Opal Flush op een E-rand gemonteerd, met montagebeugels.



Notor Delta in een vast plafond.

Montage in plafonds met zichtbaar draagprofiel of in vaste plafonds

Montage op zichtbare draagprofielen

Bereid het frame van draagprofielen voor met een extra draagprofiel langs het gehele armatuur, c/c 100 mm.

Wij raden aan om Notor van onderaf te monteren. Voor de bevestiging kunt u het bevestigingsbeslag gebruiken waarmee Notor aan het draagprofiel wordt vastgezet.

Als het armatuur op de draagprofielen moet liggen, bedenk dan dat het moeilijk kan zijn om lange lengtes door het frame omhoog te krijgen. Het is niet mogelijk om Notor van onderaf omhoog te brengen door de opening voor de armatuur.

De afmetingen 600, 1200 en 2400 zijn module-afmetingen en geen exacte maten. Zie maatschets voor de exact lengtes.

[Installatie video – solomontage >](#)

[Installatie video – lijnmontage >](#)

Montage in een vast plafond

In vaste plafonds dient een uitsparing te worden gemaakt van 80mm breed. Notor wordt van onderaf gemonteerd.

Voor de bevestiging kunt u de beugels gebruiken waarmee Notor tegen het plafond wordt vastgezet.

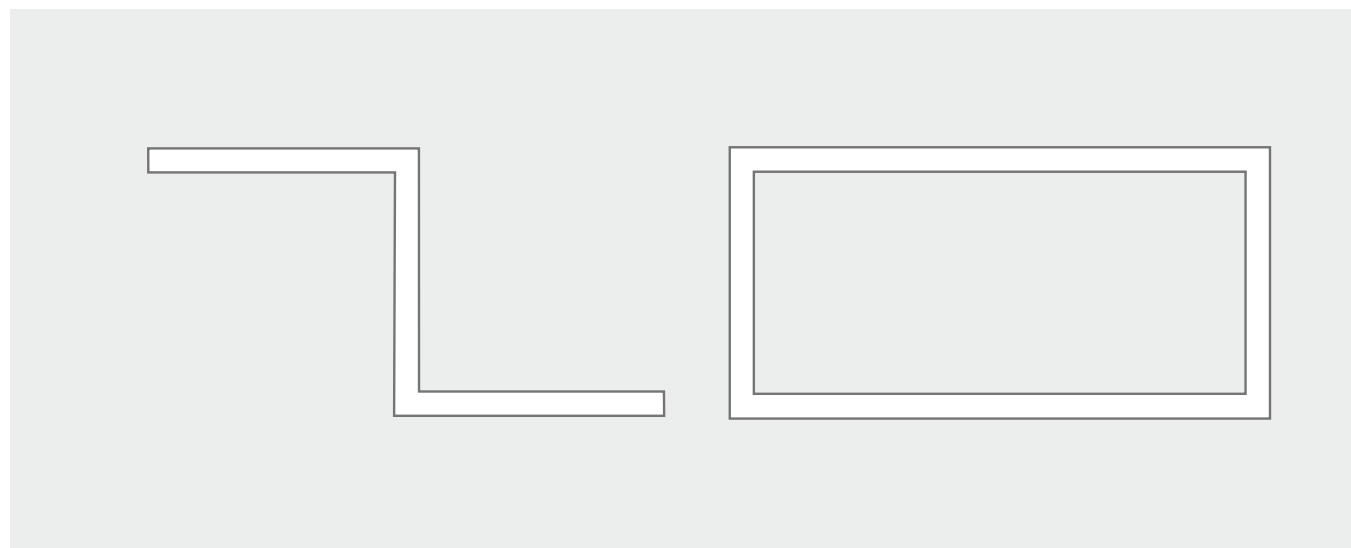
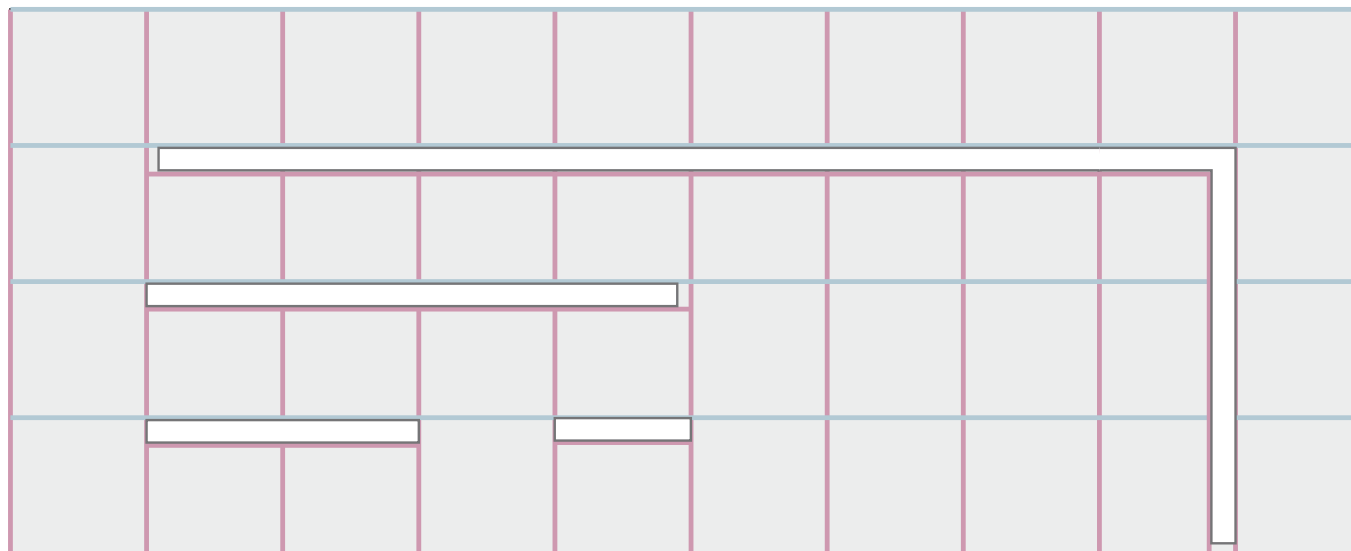
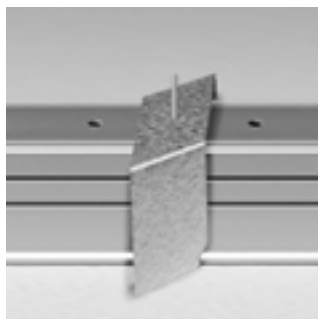

Notor in plafonds met verborgen draagprofielen

In plafonds met verborgen draagprofielen sluit Notor naadloos aan op de plafondplaten.

Notor is dan onderdeel van het frame en vervangt een draagprofiel. Notor wordt, net als het frame van draagprofielen, met snelhangers opgehangen en voorzien van rails die in de profielen worden geschroefd.

Op Notor worden rails gemonteerd waarop de dwarsprofielen van het plafond worden aangebracht. Let op dat de gleuven in de rails in lijn moeten liggen met de dwarsprofielen van het plafond.

Bij solomontage van armaturen met een lengte van 1200mm in de lengterichting van het plafond wordt Notor tussen twee profielen aangebracht. Notor hangt met de speciale beugels aan het draagprofiel.

Afhankelijk van hoe Notor in het plafond wordt bevestigd (de vorm van het plafond) kan het nodig zijn om dwarsprofielen en plafondplaten in speciale maten te bestellen bij de leverancier van het systeemplafond.

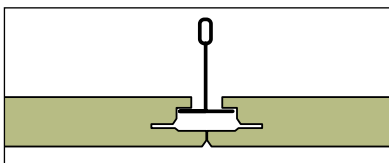

X-rand (Rockfon)

Een plafond met verborgen draagprofielen (Het frame wordt door de plafondplaat verborgen). De plafondplaat heeft een afgeschuinde rand aan de onderzijde.



Notor wordt aan de X-rand gemonteerd.

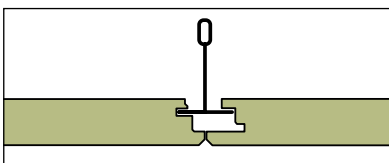

DS-rand (Ecophon)

Een plafond met verborgen draagprofielen (Het frame wordt door de plafondplaat verborgen). De plafondplaat heeft een afgeschuinde rand aan de onderzijde.



Notor aan de DS-rand gemonteerd.

Montage in plafonds met verborgen draagprofielen

A. Oplichtende lijn van wand tot wand

Notor kan worden gemonteerd met complete plafondplaten tussen de lijnen. De lijn eindigt met lege profielen tegen de wand. Notor hangt aan snelhangers. [Installatie video >](#)

B. Oplichtende lijn parallel aan draagprofiel

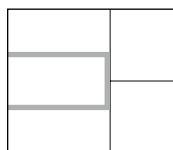

Notor wordt in het midden van de scheiding tussen plafondplaten gemonteerd. Er zijn aan beide zijden speciale platen en dwarsprofielen nodig. De

lijn wordt afgesloten met een leeg profiel. Notor hangt aan snelhangers. [Installatie video >](#)

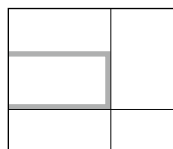

Notor wordt verschoven gemonteerd ten opzichte van de verbindingssnaad van de plafondplaten. Er zijn aan één kant speciale platen en dwarsprofielen nodig.

De lijn wordt afgesloten met een leeg profiel. Notor hangt aan snelhangers.

C. Solomontage in de lengterichting van de plafondplaat

Notor met modulmaat 1200 verschoven gemonteerd ten opzichte van scheiding tussen de plafondplaten of gemonteerd in het midden van de scheiding van de plafondplaten. Er zijn speciale platen en dwarsprofielen nodig. Notor ligt met het eindprofiel op het frame. [Installatie video >](#)

D. Solomontage midden in plafondplaat

Notor wordt midden in een plafondplaat gemonteerd. Er is een draagprofiel tussen de draagprofielen nodig. [Installatie video >](#)

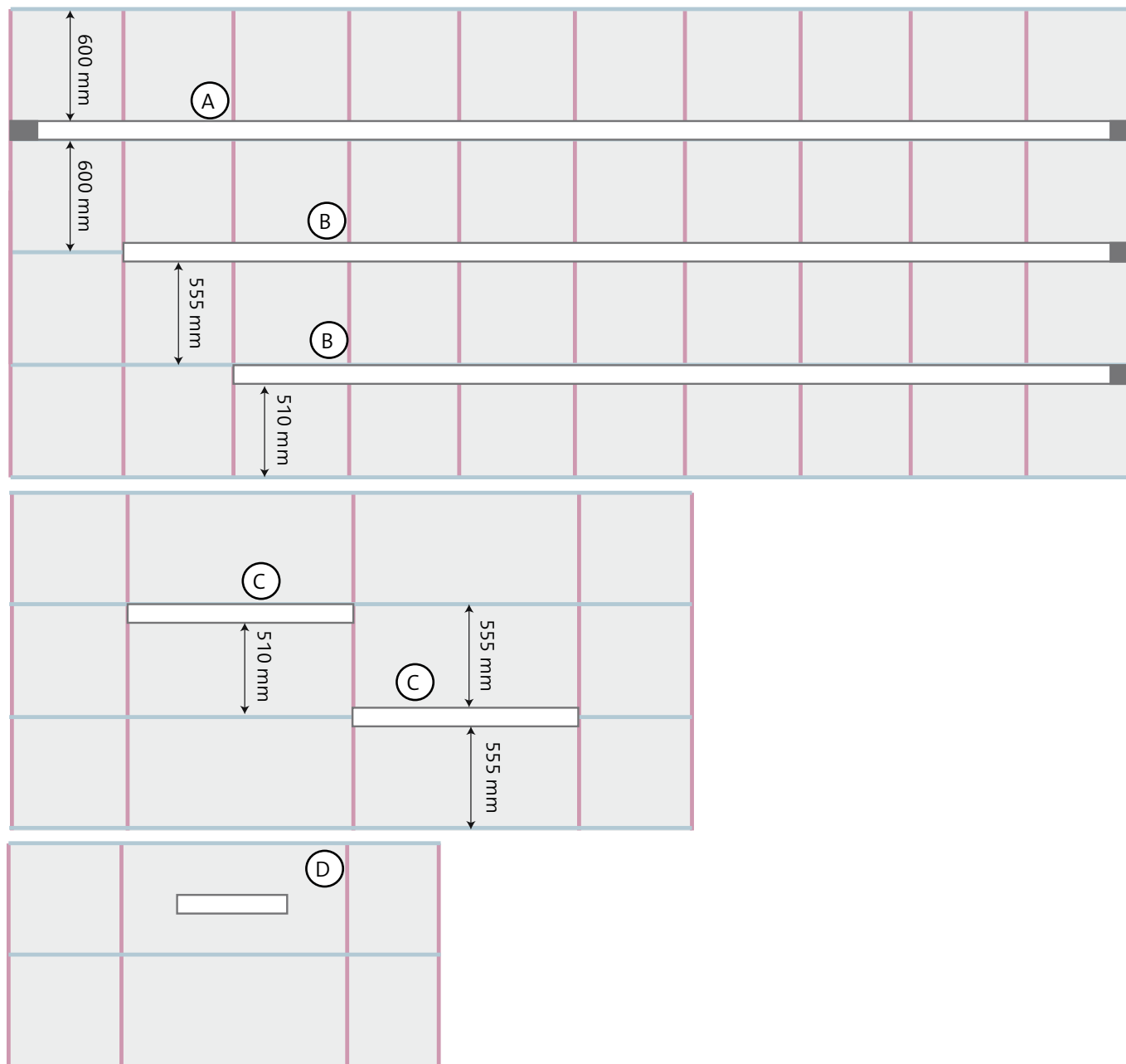

Lijnmontage

Bij lijnmontage moet de rij armaturen altijd starten met een startarmatuur dat verkrijgbaar is in de moduulmaten 600, 1200 en 2400 mm. Bij de startarmaturen voor de Delta- en opaalafschermingen horen twee afdekplaten die aan het begin en het einde van de armatuurrij worden geplaatst om de afscherming te fixeren en naden te voorkomen.

Armaturen zijn verkrijgbaar in moduulmaten 600, 1200 en 2400 mm. Vul het startarmatuur aan met het aantal lijnarmaturen om de gewenste lengte van de armatuurlijn te krijgen in gelijkmatige stappen van 600 mm. Als de lichtlijn van wand tot wand geplaatst wordt, kan de lijn uitgevuld worden met opvulprofielen.

Bij zichtbare draagprofielen (A-/E-rand) heeft u per armatuur een paar montagebeugels nodig. Bereid het frame voor met een extra draagprofiel voor de hele lengte, c/c 100. De montagebeugels worden over het profiel gelegd en houden het armatuur vast wanneer de schroef wordt aangedraaid.

Bij verborgen draagprofielen (X- en Ds-rand) wordt het armatuur aan de snelhangers gehangen. De rails wordt op het armatuur geschroefd en het armatuur wordt een onderdeel van de draagprofielen.

Mechanische verbinding tussen de armaturen

De mechanische stabiliteit wordt bereikt met een schroefverbinding tussen de armaturen terwijl een geleidepen in het profiel ervoor zorgt dat het profiel gefixeerd wordt.

Elektrische verbinding tussen armaturen

Aansluitsnoeren en verbindingsunits zijn voorzien van Wielandcontacten voor eenvoudige aansluiting. Bij lijnmontage worden de armatuurunits met koppelsnoeren tussen de verbindingsunits van de armaturen op elkaar aangesloten. Deze kunnen ook gebruikt worden bij solomontage.

Benodigd aantal, zie tabel onder accessoires.

Lijnmontage wand tot wand (Oplossing A)

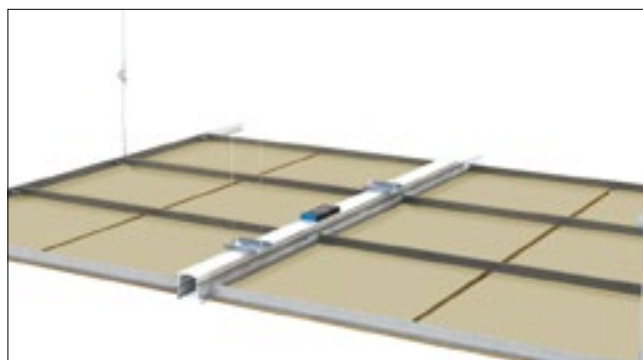

Componenten	
Startarmatuur	1 st., gewenste moduulmaat
Lijnarmatu(u)r(en)	x st., voor gewenste lijnlengte
Vulprofiel	1 of 2 st. tegen de wand (afhankelijk van afstand)
Eindprofiel voor verborgen draagprofiel	1 paar (kies variant)
Aansluitsnoer	1 st.
Koppelsnoer(en)	Gewenst aantal, tussen armaturen
Pendelbevestiging	1 paar/armatuur
Armatuurrail	Gewenst aantal, totale lijnlengte
Schroef voor rail	1 verpak./500 st. (verbruik 8 st/m)

Lijnmontage in de lengterichting van de plafondplaat (Oplossing B)

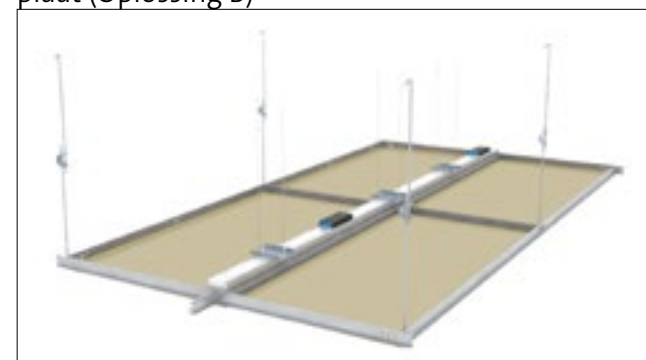

Componenten	
Startarmatuur	1 st., gewenste moduulmaat
Lijnarmatu(u)r(en)	x st., voor gewenste lijnlengte
Vulprofiel	1 st. tegen de wand (afhankelijk van afstand)
Eindprofiel voor verborgen draagprofiel	1 paar (kies variant)
Snelhanger	1 paar
Aansluitsnoer	1 st.
Koppelsnoer(en)	Gewenst aantal, tussen armaturen
Pendelbevestiging	1 paar/armatuur
Armatuurrail	Gewenst aantal, totale lijnlengte
Schroef voor rail	1 verpak./500 st. (verbruik 8 st/m)

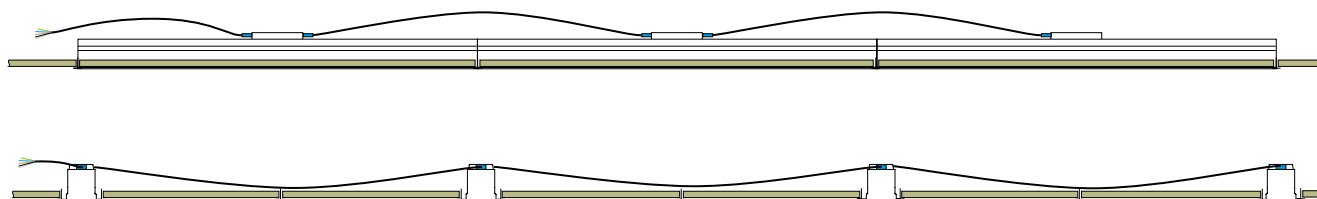

Solomontage

Armatuur voor solomontage zijn verkrijgbaar in modulmaten 600, 1200 en 2400 mm. Eindprofielen moeten apart worden besteld. Montagebeugels wordt separaat besteld, afhankelijk van het plafondtype.

Bij zichtbare draagprofielen (A-/E-rand) is een extra draagprofiel nodig - en per armatuur een paar bevestigingsbeugels.

Bij verdeckte draagprofielen (X- en Ds-rand) worden solo-armaturen in de modulmaten 600 en 1200 op de draagprofielen gelegd met speciaal ontwikkelde eindprofielen.

Let op dat een 600 armatuur niet altijd in een plafond met zichtbare draagprofielen kan worden gemonteerd (afhankelijk van het type afscherming).

Solomontage in plafonds met zichtbare draagprofielen

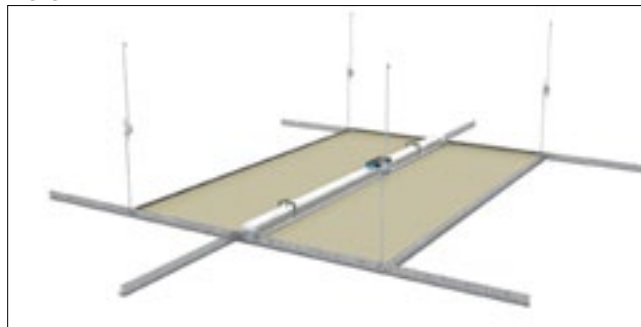

Componenten	
Solo-armatuur	1 st., gewenste modulmaat
Aansluitsnoer	1 st.
Bevestigingsbeugels	1 paar
Eindprofiel voor zichtbaar draagprofiel	1 paar (kies variant)
Extra draagprofiel	Wordt geleverd door plafondleverancier

Montage in vast plafond

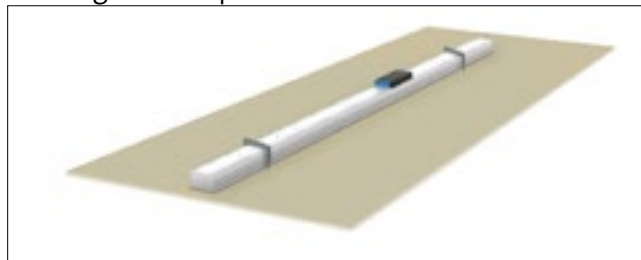

Componenten	
Solo-armatuur	1 st., gewenste modulmaat
Aansluitsnoer	1 st.
Eindprofiel voor zichtbaar draagprofiel	1 paar (kies variant)
Bevestigingsbeugels	1 paar

Solomontage in het midden van de plafondplaat (Oplossing D) voor verdeckte profielen

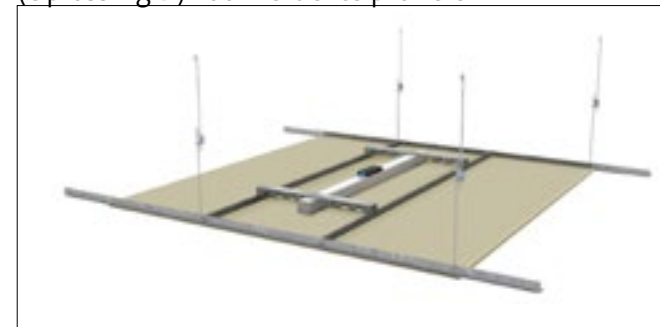

Componenten	
Solo-armatuur	1 st, 600 mm
Aansluitsnoer	1 st.
Eindprofiel voor zichtbaar draagprofiel	1 paar (kies variant)
Notor draagprofiel	1 paar

Montage in de lengterichting van de plafondplaat (Oplossing C)

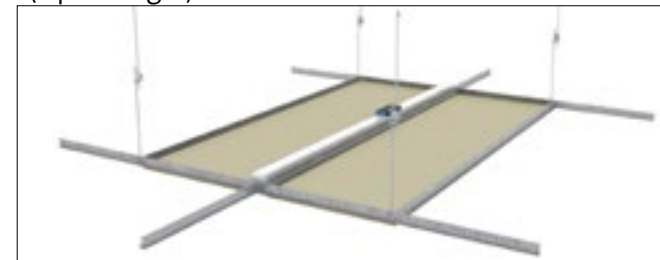

Componenten	
Solo-armatuur	1 st, modulmaat 1200
Aansluitsnoer	1 st.
Eindprofiel voor verborgen draagprofiel	1 paar (kies variant)
Bevestigingshaak/paar	1 paar
Rail	1 paar, gewenste lengte

Accessoires Notor inbouw

Aansluitsnoeren



Aansluitsnoer, 3-polig, 1-fase.
L=2,0m met Wieland aansluiting aan de armatuurzijde en gearde stekker 2-polig + RA 3 × 1,5mm²



Aansluitsnoer, 3-polig, 1-fase.
L=2,0m met Wieland aansluiting aan de armatuurzijde, 3 × 1,5mm²



Aansluitsnoer, 5-polig, 1-fase + lichtregeling.
L=2,0m met Wieland aansluiting aan de armatuurzijde, 5 × 1,5mm²

Koppelsnoeren



Koppelsnoer Wieland, 3-polig, 1-fase.
Wit verlengsnoer Wieland, 3 × 1,5 mm².
L= 1,0 m, 2,0 m, 3,0 m.



Koppelsnoer Wieland, 5-polig, 1-fase + lichtregeling.
5 × 1,5 mm².
L= 1,0 m, 2,0 m, 2,5 m, 3,0 m.

Lengtes koppelsnoer

Armatuurcombinatie	Lengte koppelsnoer
600 – 600	1,0 m
600 – 1200	1,0 m
600 – 2400	2,0 m
1200 – 1200	2,0 m
1200 – 2400	2,0 m
2400 – 2400	2,5 m

Eindprofielen



Eindprofielen voor zichtbaar draagprofiel
Voor Beta Opti, Delta en Opal Flush.

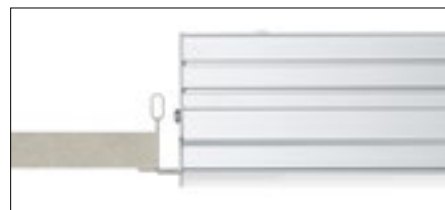

Eindprofielen voor zichtbaar draagprofiel
Voor Opal Dropped.

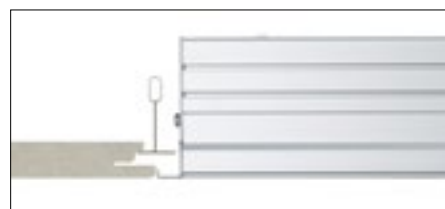

Eindprofielen voor verborgen draagprofiel
Met hoek voor elegante aansluiting tegen plafondplaat.
Voor Beta Opti, Delta en Opal Flush.

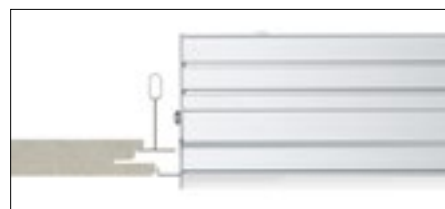

Eindprofielen voor verborgen draagprofiel
Met hoek voor een elegante aansluiting tegen plafondplaat.
Voor Opal Dropped.



Eindprofielen voor Notor liggend in zichtbaar draagprofiel
Voor Beta Opti, Delta en Opal Flush.

Montageonderdelen Notor inbouw

Montageonderdelen verborgen frame



Pendelbevestiging/paar, Rockfon
Met frictiestop.
Om Notor aan te hangen bij montage met verborgen draagprofielen.



Pendelbevestiging Rockfon gemonteerd op Notor.



Pendelbevestiging/paar, Ecophon
Zonder frictiestop.
Om Notor aan te hangen bij montage met verborgen draagprofielen.



Armatuurrails
Wordt op Notor gemonteerd bij montage met verborgen draagprofielen zodat Notor deel wordt van de draagprofielen. L = 520 mm, 1120 mm, 1800 mm.



Dwarsprofielen gemonteerd op de armatuurrails.



Bevestigingshaak/paar
Voor solomontage tussen twee rails.



Bevestigingshaak hangt aan de draagrails.

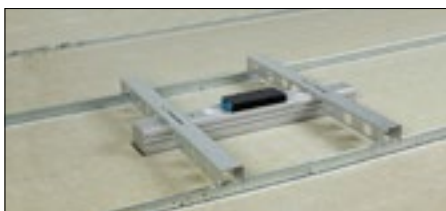

Draagprofielen/paar
Voor montage midden in de plafondplaat in verborgen frame, L = 600 mm. Wordt tussen twee profielen gelegd.

Montageonderdelen zichtbaar frame



Bevestigingsbeugels
Zet Notor vast op het draagprofiel in plafonds met zichtbare draagprofielen of in een vast plafond.



Fagerhult ontwikkelt, produceert en verkoopt professionele verlichtingssystemen voor openbare ruimtes. Bij onze activiteiten ligt voortdurend de nadruk op design, functie, flexibiliteit en energiebesparende oplossingen.

Fagerhult maakt deel uit van de Fagerhult Groep, het grootste verlichtingsconcern van Scandinavië en een toonaangevende onderneming in Europa. Wij hebben verkoopkantoren in meer dan 15 landen en productie-units in Europa, China en Australië. AB Fagerhult is genoteerd aan de Nasdaq OMX Nordic Exchange te Stockholm.

FAGERHULT BV
Lichtschip 19
3991 CP Houten
Tel +31 (0) 30 688 99 00
lighting@fagerhult.nl
www.fagerhult.nl

FAGERHULT BELGIUM
Deerlijksestraat 57 8500
Kortrijk
Tel +32 (0) 56 123 360
info@fagerhult.be
www.fagerhult.be

FAGERHULT